



# KATALOGAS

Pastoliai | Klojiniai | Statybų sprendimai | Modulinės patalpos

# APIE MUS

**TRANSRIFUS** – efektyvių statybų sprendimų ekspertai. Nuomojame laikinas konstrukcijas statybų ir infrastruktūros projektams bei įrengiame funkcionalias modulines patalpas verslui. Mūsų patyrusi komanda, turinti aukštas inžinerines kompetencijas, užtikrins, kad jūsų projektai būtų įgyvendinti efektyviai ir kokybiškai, taupant laiką ir resursus. Esame rinkos lyderiai, kuriems klientai patiki net itin sudėtingus ar nestandartinius projektus.

Lietuvoje atstovaujame pripažintiems ir itin gerai pasaulyje vertinamiems gamintojams:

**ALTRAD, TLC, SVELT, GEDA, CONTAINEX, BETAFENCE.**

Mus rasite:

**MŪSŲ MISIJA** – teikti paprastus sprendimus ir užtikrinti saugias bei patogias statybas. To siekdami teikiame profesionalias statybinės įrangos ir laikinųjų konstrukcijų, modulinį konteinerinių patalpų pardavimo bei nuomos paslaugas.

**MŪSŲ VIZIJA** – būti pirmuoju pasirinkimu Lietuvoje visiems, kurie ieško individualaus ir patikimo laikinųjų statybinių konstrukcijų sprendimo.

### **MŪSŲ DARBO PRINCIPAI:**

- dėmesys klientui ir darbuotojui,
- lankstumas,
- atsakomybė,
- tobulėjimas,
- komandiškumas.

## **KODĖL TRANSRIFUS?**

**EFEKTYVUMAS.** Dirbdami su mumis, klientai sutaupo laiko, pinigų ir pastangų.

**SPRENDIMAI STATYBOMS.** Net stambiausiems ir kompleksiškiausiems projektams galime suprojektuoti laikinas konstrukcijas ir išnuomoti reikiamą įrangą – pastolius, klojinius, modulinius pastatus bei kt.

**EKSPERTAI.** Esame viena stambiausių ir labiausiai patyrusių savo srities įmonių Lietuvoje. Turime stiprias inžinerines kompetencijas ir atskirų produktų specializuotas žinias.

# TURINYS

<b>PASTOLIAI</b>	<b>5</b>
Fasadiniai pastoliai	8
Moduliniai pleištiniai pastoliai	10
Atraminiai bokšteliai	12
Mobilūs (aliumininiai) bokšteliai	14
Pastolių dalys ir kiti priedai	15
<b>SPRENDIMAI STATYBOMS KONSTRUKCIJOS</b>	<b>17</b>
Laikinas stogas	20
Tinklas-gaudyklė	22
Iškrovimo platforma TUP	24
Perdangos aptvėrimai EPS	26
Modulinė FW sistema	30
Laikini laiptai	32
Laikinas kelias	34
Elektriniai vartai	35
Laikinos tvoros	36
EV įkrovimo stotelės	38
<b>KLOJINIAI</b>	<b>40</b>
Klojiniai pamatams ir sienoms	44
Perdangos klojiniai	46
Kolonų klojiniai	48
Vienpusiai klojiniai	49
Rėminė SG sistema	50
Tranšėjų išramstymai	51
Darbo platforma CWP	52
Betonavimo įranga ir priedai	54
<b>MODULINĖS KONTEINERINĖS PATALPOS</b>	<b>56</b>
Moduliniai konteineriai PLUS LINE	60
Buitiniai konteineriai	62
Sandėliavimo arba jūriniai konteineriai	63
Laiptinės konteineriams	64
Pilnas įrengimas / montavimas / projektavimas	65

# PASTOLIAI



# Pastolių produktai



Fasadiniai pastoliai



Moduliniai pleištiniai pastoliai



Atraminiai bokšteliai



Mobilūs (aliumininiai) bokšteliai



Pastolių dalys ir kiti priedai

Pastoliai, statybininkų tiesiog vadinami stelažais, yra laikina konstrukcija, kuri leidžia darbininkui atsistojus ant stabilios platformos dirbti didesniame aukštyje arba sunkiai pasiekiamose vietose.

Šios laikinosios konstrukcijos dažniausiai naudojamos statybų sektoriuje: statant pastatus, tiltus, nestandartines konstrukcijas, kitus objektus. Be jų neišsiverčiama prižiūrint ar renovuojant pastatus.

Tam tikrų formų pastoliai turi dar platesnį panaudojimo spektrą, jie gali būti naudojami montuojant koncertų scenas, apžvalgos bokštus, įvairius meno projektus, tribūnas, slidinėjimo rampas, laikinus stogus, klojinius, atramas ir kita.

Pastoliai gali būti tiek prišlieti prie sienos, tiek montuojami kaip savarankiška konstrukcija. Kuris pastolių variantas tinka jums, galime padėti pasirinkti pagal jūsų poreikius.

## GAMINTOJAI



## KONTAKTAI

Kaunas	<a href="mailto:pastoliai@transrifus.lt">pastoliai@transrifus.lt</a>	+370 37 337410
Vilnius	<a href="mailto:vilnius@transrifus.lt">vilnius@transrifus.lt</a>	+370 685 44440
Panevėžys	<a href="mailto:panevezys@transrifus.lt">panevezys@transrifus.lt</a>	+370 45 401046
Klaipėda	<a href="mailto:klaipeda@transrifus.lt">klaipeda@transrifus.lt</a>	+370 674 34080



# Fasadiniai pastoliai



Lengvai montuojami

Fasadiniai pastoliai - populiariausia ALTRAD pastolių sistema, kuri lengvai suderinama su kitomis sistemomis, tokiomis kaip MJ, ALFIX ASSCO. Plieninės arba aliumininės ALTRAD konstrukcijos – ilgaamžės, aukštos kokybės, lengvai sumontuojamos ir išardomos.

Fasadiniai pastoliai yra puikus pasirinkimas tada, kai statybos objekte nėra sudėtingų konstrukcijų. Jie ypač tinka, kada reikia atlikti fasado ar stogų darbus, renovuoti namus, pakeisti pastatų apdailas, šiltinti sienas, montuoti langus ir pan.

Visi mūsų siūlomi fasadiniai pastoliai užtikrina saugumą dirbant prie fasado ar atliekant stogo darbus. Netgi dideles pastolių konstrukcijas galite sumontuoti ir išmontuoti lengvai bei greitai.

**SEKTORIAI:** Nauja statyba Renovacija Kultūros paveldas Komerčinė statyba  
Tiltai ir infrastruktūros statyba Nestandartinė statyba

## Privalumai:

- Visos detalės pagamintos iš cinkuoto plieno arba aliumininės, tai užtikrina jų patikimumą ir ilgaamžiškumą.
- Rėmai montuojami iki tokio aukščio, kokio reikia darbams atlikti. Aikštelės su integruotomis kopėčiomis montuojamos iki pat pastolių viršaus, kad dirbantieji galėtų patogiai ir saugiai pasiekti reikiamą pastolių aukštį.
- Kad būtų užtikrintas stabilumas ir saugumas, pastoliai prie sienos montuojami specialiais tvirtinimo elementais – ankeriais.

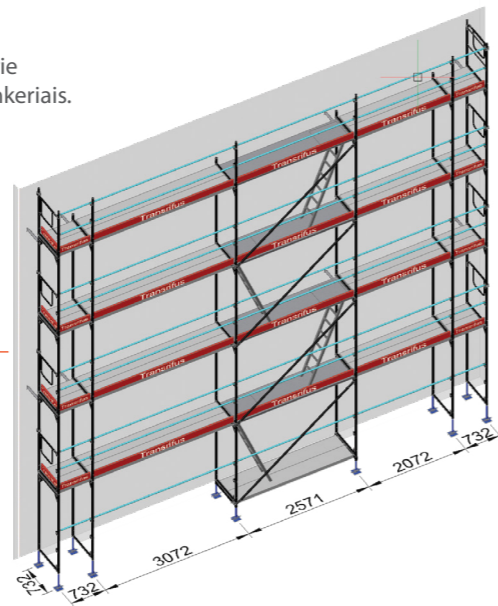

Sekcijos ilgis – 0,73–4,14 m

Sekcijos aukštis – 2 m

Sekcijos plotis – 0,73 m

Pastolių apkrova – 200-600 kg/m<sup>2</sup>

# Projektai



Projektas „Nemunaičiai“



# Moduliniai pleištiniai pastoliai



Lengvai pritaikomi  
prie statinio formos  
tiek išorėje, tiek  
viduje

Mes siūlome ALTRAD ROTAX modulinius pleištinis pastolius, pasižyminčius išskirtinėmis konstrukcijų galimybėmis. Jie puikiai tinka netgi sudėtingiems objektams, tokiems kaip: bažnyčios, viadukai, tiltai, rezervuarai, ar gausią įrangą turintiems pramonės objektams, nestandartinių formų architektūros paminklams, laivų pramonei ir kt. Šie moduliniai pleištiniai pastoliai ypač tinka konstrukcijoms paremti ar perdangų klojiniams dideliame aukštyje atremti. Be to, jie leidžia paklotą montuoti 0,5 m intervalu, tad šio tipo pastoliai nepamainomi atliekant mūro darbus.

**SEKTORIAI:** Nauja statyba Renovacija Kultūros paveldas Pramoninė statyba  
Komerinė statyba Tiltai ir infrastruktūros statyba Nestandartinė statyba

**Privalumai:**

- Tinka esant sudėtingiems statybos, remonto ir atnaujinimo darbams.
- Šie pastoliai vadinami „žiediniais“, nes būtent jie yra tinkamiausias pasirinkimas dirbant prie pastatų apvaliomis formomis.
- Kadangi naudojami tos pačios konstrukcijos elementai, moduliniai pleištiniai pastoliai lengvai suderinami su fasadiniais pastoliais.
- Šiuos pastolius lengva pritaikyti netgi prie sudėtingo statinio formos tiek išorėje, tiek viduje.

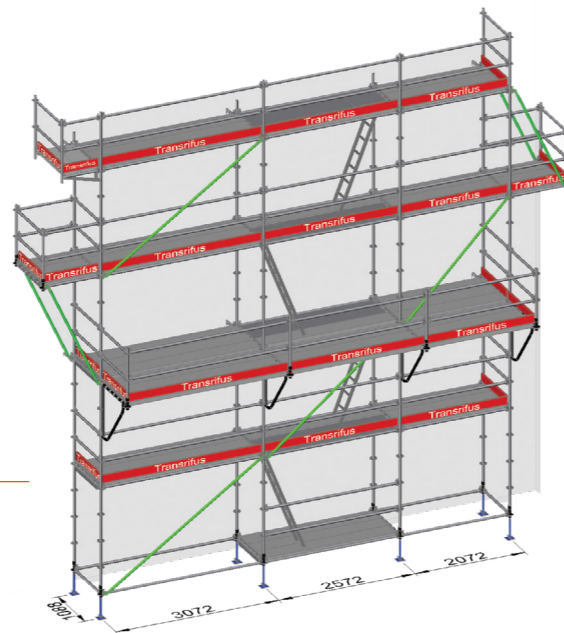

Pastolių plotis – 0,73–3,07 m  
Sekcijos ilgis – 0,73–3,07 m  
Galimas pakloto kėlimas – kas 0,5 m  
Pastolių apkrova – 200–600 kg/m<sup>2</sup>

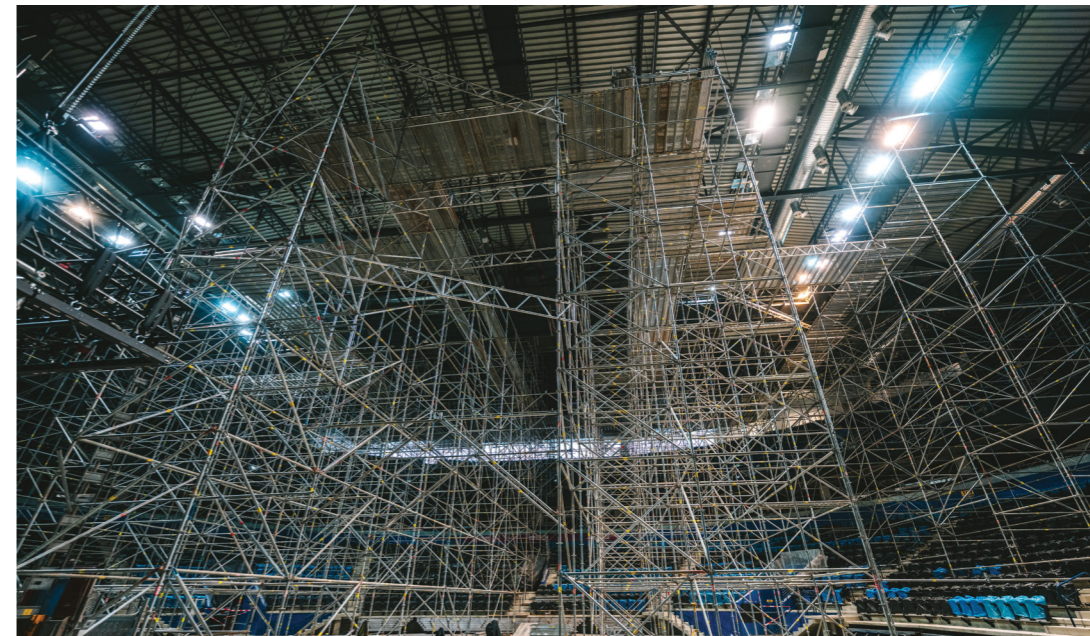

Projektas „Avia Solutions Group arena“



# Atraminiai bokšteliai



Atlaiko dideles apkrovas, greitai surenkami ir universalūs

Atraminiai bokšteliai – tai specialiosios paskirties pastoliai, skirti išplėsti modulinį pleištinį pastolių galimybes. Unikali konstrukcija suteikia daug variacijų kur kas sparčiau montuoti tvirtesnius ir aukštesnius atraminių pastolių bokštelius. Bendra konstrukcija gali būti montuojama tiek iš atraminių bokštelių, tiek iš modulinį pleištinį pastolių (svarbu atsižvelgti į konstrukcijas bei svorius).

Dėl didelės keliamosios galios jie idealiai tinka naudoti statant, renovuojant ar remontuojant itin aukštus, didelius, ilgų konstrukcijų pastatus.

Visiškai suderinami su moduliniais pleištiniais pastoliais. Bendra konstrukcija gali būti montuojama tiek iš atraminių bokštelių, tiek iš modulinį pleištinį pastolių, tik svarbu atsižvelgti į konstrukcijas ir svorius.

SEKTORIAI: **Komercinė statyba** **Tiltai ir infrastruktūros statyba**

### Privalumai:

- **Mažas komponentų skaičius.** Sutaupo laiko montuojant ir išmontuojant pastolius.
- **Horizontalus montavimas ant pagrindo.** ROTAX Plus modulinis pastolius AST109 galima montuoti tiesiog ant žemės, o vėliau pakelti su kranu.
- **Sujungimo technologija be varžtų.** Integruoti kaiščiai leidžia montuoti paprastai ir greitai be jokių įrankių.
- **Skirtingi platformų ilgiai.** Lengvai pritaikysite prie skirtingų klojinių skersinių išmatavimų, tiesiog rinkitės skirtingų ilgių įstrižaines bei skersinius (ROTAX Plus).
- **Medžiagų optimizavimas.** Daug efektyvesnis didelės keliamosios galios panaudojimas leidžia taupyti laiką, finansus ir medžiagas.
- **Greitas transportavimas.** Dėl lengvai montuojamų ratukų šiuos pastolius operatyviai ir nesudėtingai perkelsite į kitą vietą, jų net neišmontuodami. Vienu metu galima perkelti visą bokštelių grupę.

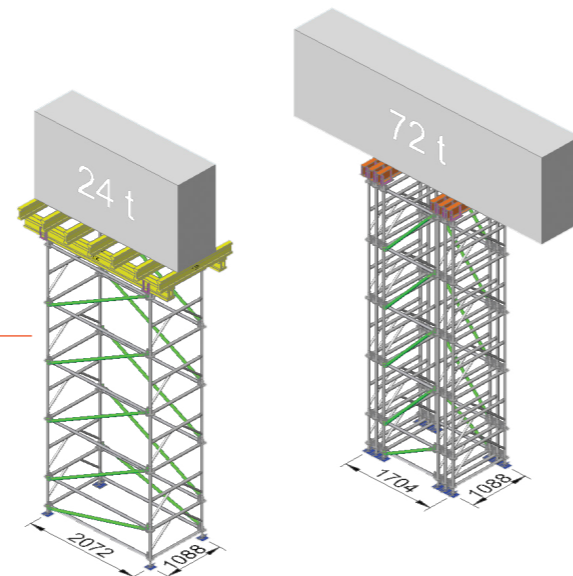

Sekcijos ilgis – 0,75–3,072 m

Sekcijos plotis – 1,09 m

Galimas pakloto kėlimas – 0,5 m

Pastolių pakloto apkrova – 200–600 kg/m<sup>2</sup>

Vienos bokštelio atramos laikomoji galia – iki 6 t (60 kN)



Projektas „Ryga-Skultes geležinkelio estakada



# Mobilūs (aliumininiai) bokšteliai



Tinka tiek išorės, tiek vidaus darbams

Mobilūs bokšteliai – tai pastoliai su ratukais. Šie mobilūs aliumininiai bokšteliai yra puikus pasirinkimas, jei dažnai tenka perstumti pastolius iš vienos vietos į kitą, pavyzdžiui, tinkuojant, gruntuojant, dažant ir pan.

Galime pasiūlyti labai platų pasirinkimą garsių pasaulyje gamintojų ALTRAD, SVELT įvairaus dydžio ir aukščio aliumininių, lengvai surenkamų bokštelių (mobilių pastolių), kurie tinka tiek profesionaliems statybininkams, tiek buitiniam naudojimui.

**SEKTORIAI:** Nauja statyba | Renovacija | Kultūros paveldas | Pramoninė statyba | Komerčinė statyba | Tiltai ir infrastruktūros statyba | Nestandartinė statyba



Profesionalūs koja fiksuojami ratukai



Reguliuojamos atramos (kojos)

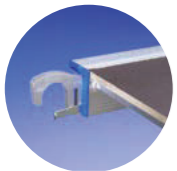

Darbo aikštelės su kaiščiais fiksuojamomis spynomis



Ant vamzdinio rėmo fiksuojamos spynos

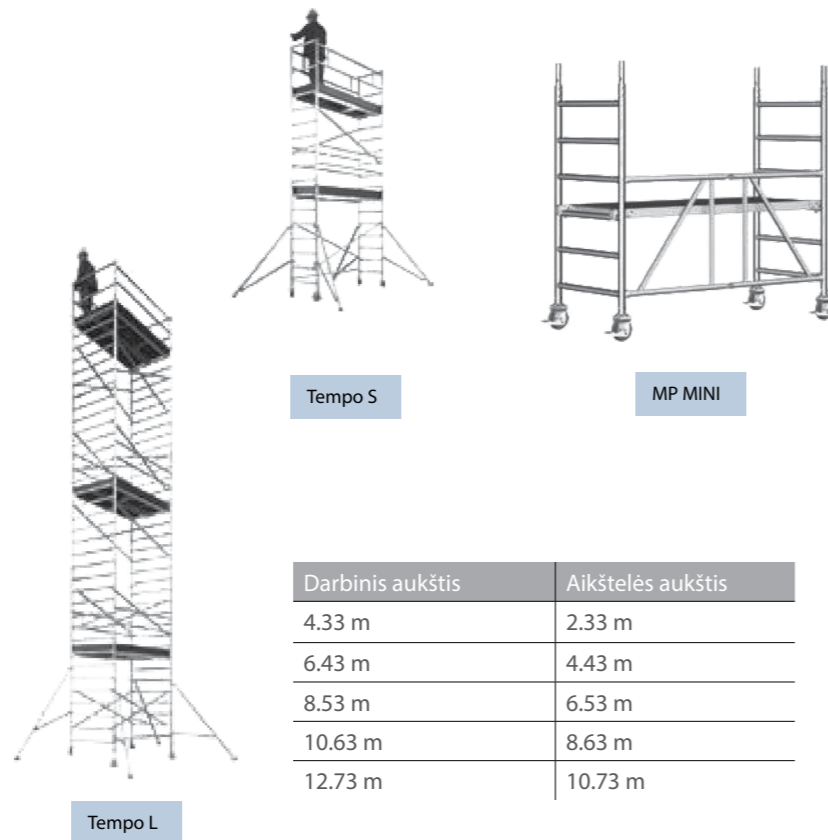

Tempo S

MP MINI

Tempo L

Darbinis aukštis	Aikštelės aukštis
4.33 m	2.33 m
6.43 m	4.43 m
8.53 m	6.53 m
10.63 m	8.63 m
12.73 m	10.73 m

Mobilus bokštelis su sulenkiamu rėmu MP MINI

Darbinis aukštis	Aikštelės aukštis
2.90 m	0.90 m

# Pastolių dalys ir kiti priedai

Prekiaujame ir nuomojame įvairius pastoliams skirtus priedus.

## Tinklas



- Pigiausia priemonė pastoliams uždengti
- 100 proc. polietilenas
- Itin lengvas - 70 g/m<sup>2</sup>
- Parduodamas rulonuose po 145m<sup>2</sup>

## Plėvelė



- Atspari UV spinduliams
- Sustiprintos juostos su tvirtinimui skirtomis vietomis (žingsnis kas 100 mm)
- Galima montuoti vertikaliai arba horizontaliai
- Parduodama rulonais po 90 arba 180 m<sup>2</sup>

## Termo plėvelė



- Prisitaiko prie pastolių formos
- Atspari UV spinduliams
- Tvirto paviršiaus
- Susisiekiantys lakštai yra sulydomi, išgaunant vientisą paviršių
- Idealiai apsaugo nuo kritulių ir nešvarumų

## » PRIEDAI PASTOLIŲ MONTAVIMUI



Skriemulio gembė



Inkaravimo kaištis



Pastolių montuotojo raktas



Apsaugos pastoliams



Pastolių inkarai (ankeriai)



Skriemulys

# SPRENDIMAI STATYBOMS KONSTRUKCIJOS

 **TRANSRIFUS**



# Sprendimai statyboms



Laikinas stogas



Tinklas-gaudyklė



Perdangos aptvėrimai EPS



Iškrovimo platformos TUP

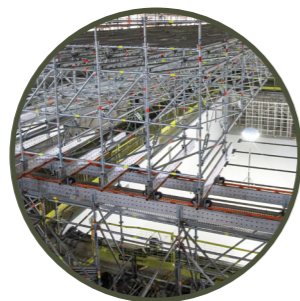

Modulinė FW sistema



Laikini laiptai



Laikinos tvoros



Laikinos tvoros



Laikinas kelias

SPRENDIMAI STATYBOMS – tai būdai ir priemonės, skirtos užtikrinti efektyvią apsaugą, patogumą ir geras darbo sąlygas statybų objektuose dirbantiems žmonėms.

Visi mūsų siūlomi sprendimai yra sukurti tam, kad padėtų jūsų darbuotojams dirbti kuo saugiau ir patogiau, pagelbėtų jūsų įmonei projektuoti patikimus, patvarius ir ilgaamžius pastatus.

Nuomojame ir prekiaujame kokybiškais:

- Laikinosiomis konstrukcijomis: laikiniais moduliniiais stogais, apsauginiais tinklais gaudyklėmis, pastolių (laikinosiomis) laiptinėmis, iškrovimo platformomis TUP, perdangos aptvėrimais EPS, moduline FW sistema, laikinomis tvoromis, elektriniais vartais, laikino kelio plokštėmis.
- Statybine įranga: statybiniais keltuonais (liftais), tranšėjų sutvirtinimais, statybinio laužo latakais.

GAMINTOJAI



KONTAKTAI

Kaunas	<a href="mailto:pastoliai@transrifus.lt">pastoliai@transrifus.lt</a>	+370 37 337410
Vilnius	<a href="mailto:vilnius@transrifus.lt">vilnius@transrifus.lt</a>	+370 685 44440
Panevėžys	<a href="mailto:panevezys@transrifus.lt">panevezys@transrifus.lt</a>	+370 45 401046
Klaipėda	<a href="mailto:klaipeda@transrifus.lt">klaipeda@transrifus.lt</a>	+370 674 34080



# Laikinas stogas

 Efektyvi apsauga,  
greitai  
montuojami

Laikinas stogas – tai modernus ir ekonomiškąs sprendimas, užtikrinantis efektyvią apsaugą, optimalų patogumą ir geras darbo sąlygas statybų ar renovacijos objektuose bet kokiomis oro sąlygomis. Sistema puikiai apsaugo objektą nuo vandens įsiskverbimo ir hidroizoliacijos defektų. Šis modulinis stogas surenkamas iš atskirų segmentų, užkeliamas naudojant kraną ir tvirtinamas prie moduliųjų arba fasadinių pastolių.

Prekiaujame ilgamečio partnerio ir tiekėjo ALDTRAD ALUSKY moduline stogo sistema. Laikiną stogą ALUSKY sudaro moduliai, pagaminti iš aliuminio, todėl net ir didelį plotą dengianti konstrukcija yra lengva ir tvirta. Elementų sujungimo būdas paremtas universalia moduliųjų pastolių ROTAX Plus sistema. Stogo konstrukcija gali būti stacionari arba mobili.

SEKTORIAI: Nauja statyba | Renovacija | Kultūros paveldas | Pramoninė statyba | Komerinė statyba | Tiltai ir infrastruktūros statyba | Nestandartinė statyba

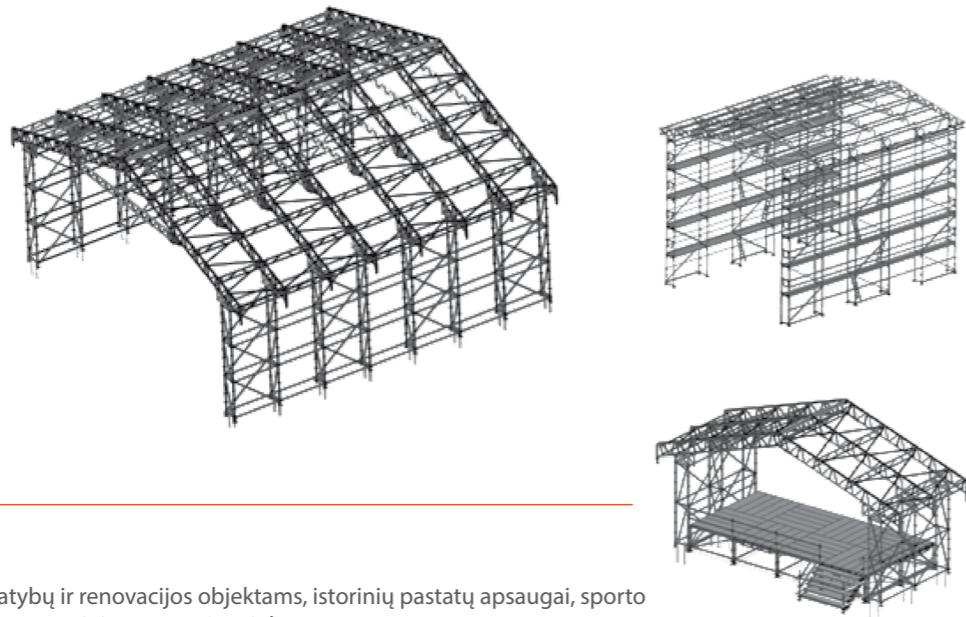

**Privalumai:**

- Tinka statybų ir renovacijos objektams, istorinių pastatų apsaugai, sporto tribūnom, renginiams, mugėms ir kt.
- Sistema modeliuojama pagal kliento poreikius.
- Šaltuoju metų laiku galimas sistemos šildymas.
- Leidžia išvengti statybos darbų nukėlimo ar visiško sustabdymo netgi esant nepalankioms oro sąlygoms.



Apie laikinąjį stogą



# Tinklas-gaudyklė



Apsaugo nuo krintančių daiktų statybvietėje

Apsauginis tinklas gaudyklė – tai sprendimas, kuris yra būtinas statybvietėje siekiant maksimalios apsaugos nuo krintančių daiktų. Šis tinklas papildo kraštų apsaugos (arba perdangos aptvėrimų EPS) sistemą ir užtikrina patikimą dirbančių žmonių statybos objekte apsaugą.

Apsauginei sistemai sumontuoti nebūtinas kranas. Ją galima įrengti ant perdangų, pastolių ir sienų.

Įrengus universalią tinklo gaudyklės sistemą darbai kliento statybų aikštelėje gali vykti nenutrūkstamai tiek ant žemės, tiek bet kuriame aukštyje. Ją galima pakelti aukštyn arba nuleisti žemyn pagal tai, kaip keičiasi statinio aukštis, ir visuomet užtikrinti saugumą.

**SEKTORIAI:** Nauja statyba | Renovacija | Kultūros paveldas  
Komerčinė statyba | Nestandartinė statyba

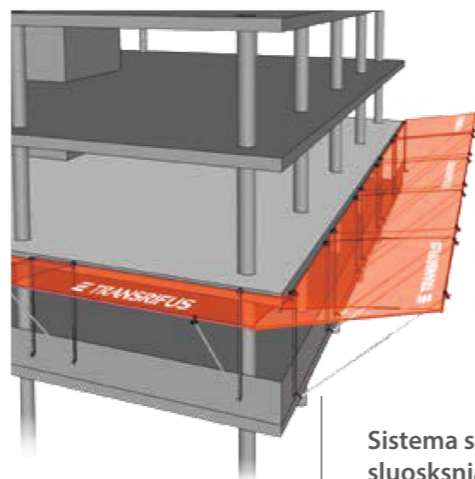

Sistema sudaryta sluoksniais iš stambaus ir smulkaus pynimo tinklų

### Privalumai:

- Patikima apsauga statybvietėje dirbantiems žmonėms ir objektams nuo krintančių daiktų.
- Efektyviai sulaiko krintančius įrankius, statybines medžiagas, kitus daiktus.
- Lengvai ir greitai montuojama tiesiog darbo vietoje.
- Lengva perkelti į kitą vietą ar aukštį.
- Gali būti montuojama ir ant pastolių, ir ant sienų ar perdangų.



» Tinklas gaudyklė atlaiko iki 80 kg apkrovą, kai daiktai krinta iš ne didesnio kaip 6 metrų aukščio.

Projektas „Parko namai“



# Iškrovimo platforma TUP



Mobili, lengvai  
perkeliamą platformą

Iškrovimo platformos TUP paskirtis – užtikrinti saugumą statybvietėje ir palengvinti statybinių medžiagų transportavimą. Papildoma jos funkcija – gali būti naudojama kaip statybinių medžiagų laikymo vieta. Dėl nesudėtingo montavimo šią platformą lengvai galite perkelti iš vieno aukšto į kitą.

SEKTORIAI: Nauja statyba | Komeracinė statyba



## Privalumai:

- Aliumininė konstrukcija lengva, bet tuo pačiu ir tvirta.
- Turi saugos diržų laikiklius.
- Du surinkimo būdai leidžia šią platformą naudoti ir tarp pakopų, ir ant stogo.
- Platformai surinkti naudojami varžtai ir veržlės, tai itin palengvina logistiką, sumontavimą ir išmontavimą, mažina transportavimo išlaidas, taupo laiką.
- Platforma padengta antikorozine danga naudojant karštąjį cinkavimą pagal PN-EN ISO 1461 (pasirinktinai) arba dažant miltelinu būdu.
- Platformos plotis gali siekti net iki 2,2 m.
- Maksimali galima apkrova – 4000 kg.
- Prie platformos galima tvirtinti įspėjamuosius, reklaminius tentus.
- Atitinka EN 12811-3 standartą.



## » GALIMI SURINKIMO BŪDAI

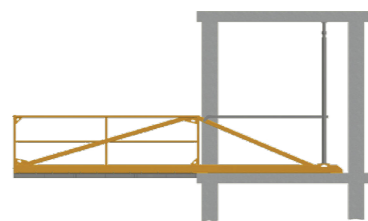

Tarp pastato pakopų

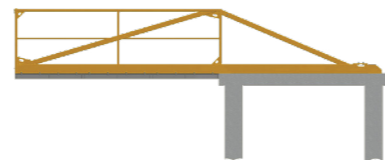

Pritvirtinant prie lubų

Projektas daugiabučiai  
„O5 namai“



# Perdangos aptvėrimai EPS



Tinkamumas įvairiems paviršiams

Perdangos aptvėrimai (arba krašto apsauga nuo kritimo, angl. Edge protection system – EPS) – tai moderni perdangos kraštų apsaugos sistema, pagaminta pagal EN 13374 standartą. Skirta apsaugoti pastato ir statybvietsės pakraščius, technologines angas (pavyzdžiui, lifthus), stogo briaunas, praėjimus ir kitas vietas, kuriose yra rizika nukristi iš didesnio aukščio. Tai universali darbuotojų apsaugos sistema, tinkanti įvairių rūšių statybos ar remonto darbams: karkasui, mūriui, metalo konstrukcijoms.

Ši sistema ypač lengvai montuojama ir pritaikoma įvairiems paviršiams. Su specialiais tvirtinimo elementais kraštų apsaugas galima sumontuoti ant betoninių perdangos kraštų, medinių bei metalinių sijų mechanškai jų nepažeidžiant.

**SEKTORIAI:** Nauja statyba | Renovacija | Kultūros paveldas | Pramoninė statyba | Komercinė statyba | Tiltai ir infrastruktūros statyba | Nestandartinė statyba

**Tvirtinimas:** galima montuoti ant perdangos viršaus arba iš šono, tvirtinant ankeriais arba apkabinant perdangą.

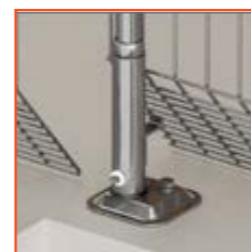
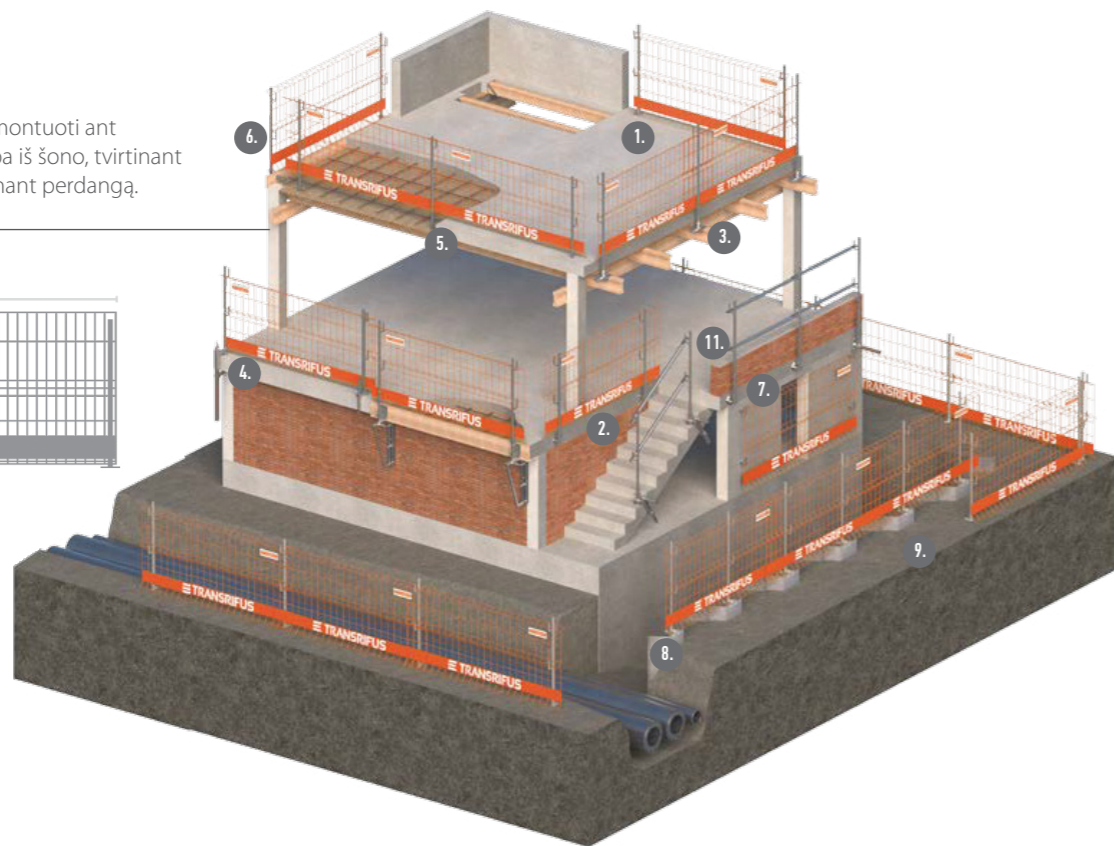

1. Statramsčio padas



2. Statramsčio laikiklis su prailginimu



3. Medinės sijos kronšteinas



4. Sraigtinė apkaba



5. Įliejama kapsulė



6. Įliejama kapsulė



7. Statramsčio laikiklis

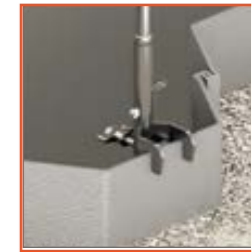

8. Plieninės sijos kronšteinas

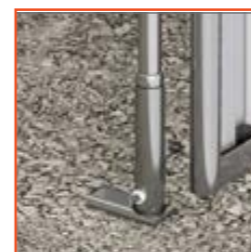

9. Įkalamas statramsčio tvirtinimas



10. Pasukama sraigtinė apkaba (laiptams)

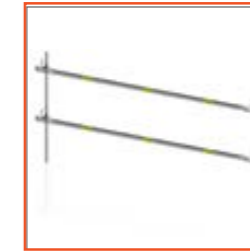

11. Reguliuojamas skersinis (laiptų turėklams)

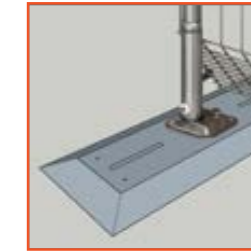

12. Universalus padas statramsčiui

» 3 skirtingos spalvos, derančios prie Jūsų įmonės firminių spalvų



# Projektai



„Kaunorama“ projektas | Kaunas



Prekybos centras „Kalniečiai“ | Kaunas



Lazdynų baseinas | Vilnius



Valstybinės reikšmės magistralinio kelio A2  
Vilnius-Panevėžys viadukas | Ukmergės r.



Daugiabučių projektas „Kaunorama“ | Kaunas

Projektas „Kaunorama“



# Modulinė FW sistema



Stiprumas ir patikimumas

Modulinė FW sistema (angl. Framework system) – moderni pastolių sistema, skirta statyti moduliškas konstrukcijas, pritaikoma įrengiant laikinus tiltus žmonių judėjimui, taip pat darbo platformas, kur reikia didelio tarpatramio. Ši sistema gali išlaikyti gana didelę apkrovą, priklausomai nuo tarpatramio dydžio, o dėl standartizuotų matmenų ją lengva integruoti į bendrą moduliškas pastolių sistemą.

Mūsų siūloma modulinė sistema leidžia lanksčiai koreguoti tokius parametrus kaip aukštis, plotis, ilgis. Sistemai surinkti nebūtinai reikalingas kranas.

Modulinės FW sistemos eksploatavimas bei įrengimas yra itin ekonomiškai, nes taikoma bevaržtė technologija. Ji pasižymi palyginti nedideliu atskirų komponentų svoriu.

**SEKTORIAI:** Nauja statyba | Pramoninė statyba | Komerinė statyba  
Tiltai ir infrastruktūros statyba | Nestandartinė statyba



Stropavimo mazgas

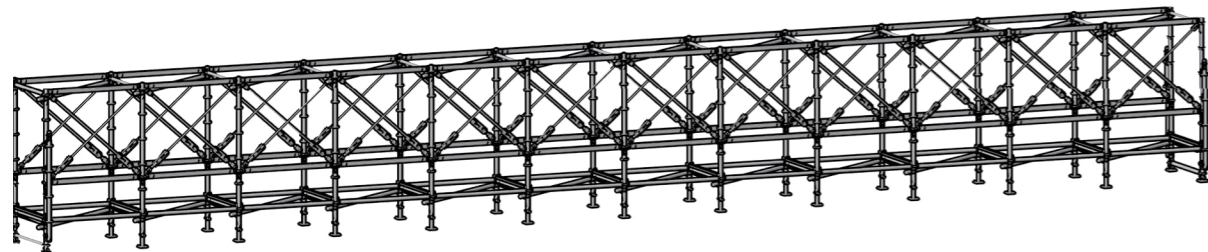

**Privalumai:**

- Neribotos santvaros galimybės.
- Sklandi integracija su moduliniais pastoliais.
- Didelis tarpatramis.
- Nesudėtingas ir greitas įrengimas.
- Unikalaus dizaino rėmas, pagamintas iš didelio stiprumo plieno.
- Pritaikoma laikinų tiltų konstrukcijoms, didelio tarpatramio darbo platformoms, konsoliniams pastoliams, plataus tarpatramio stogams.

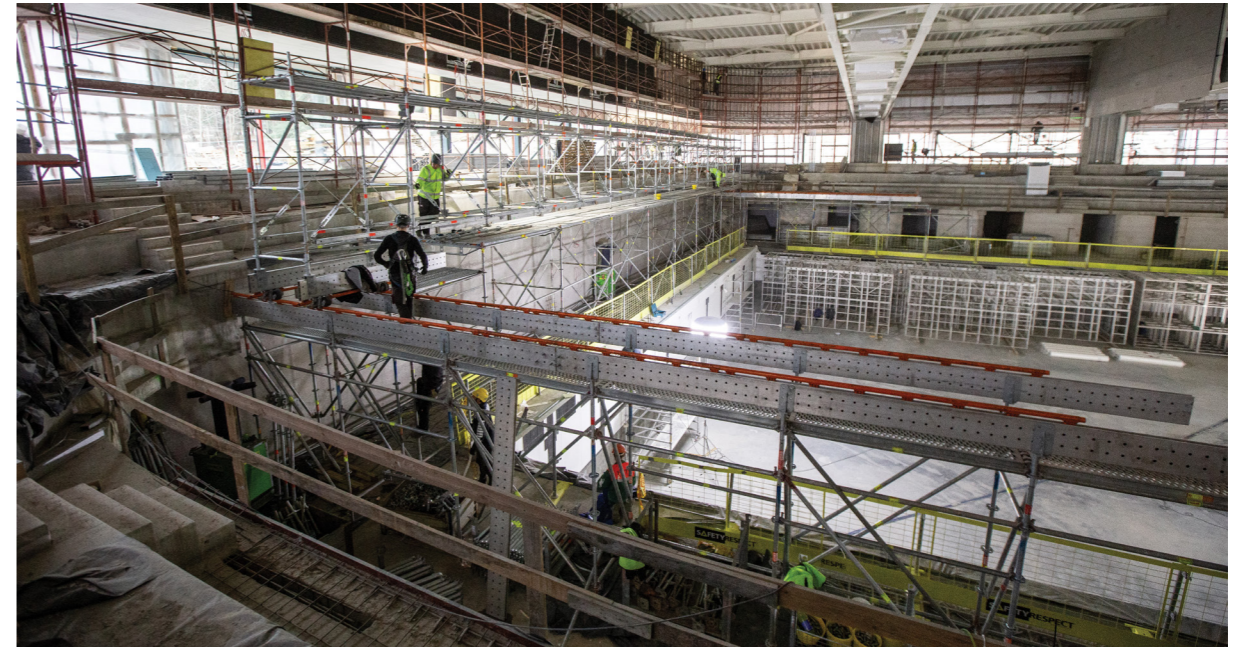

Lazdynų baseinas | Vilnius



Tiltas per Jūrės upę | Pajūris

Projektas „Lazdynų baseinas“



# Laikini laiptai



Universalus panaudojimas

Laikini laiptai naudojami statybose kaip saugi komunikavimo priemonė vykdant statybos darbus. Taip pat jie gali būti pritaikomi rekreacinėse zonos, pavyzdžiui, parkuose, piliakalniuose, užtikrinant sklandų praėjimą.

SEKTORIAI: Nauja statyba Pramoninė statyba Komercinė statyba  
Tiltai ir infrastruktūros statyba Nestandartinė statyba

## Privalumai:

- Kompaktiškas sprendimas transportuojant.
- Neslidžios pakopos ir tvirti turėklai užtikrina saugumą.
- Atitinka EN 12811 standarto „Laikinoji statybos darbų įranga“ reikalavimus.
- Plačios panaudojimo galimybės – nuo statyviečių iki rekreacinių zonų, masinio susibūrimo vietų.
- Galimybė sukonstruoti tokius laiptus, kurie atitiks reikalingą ilgį ir posvyrio kampą.
- Tai saugus ir patogus būdas komunikuoti, judėti vykdant statybų darbus.

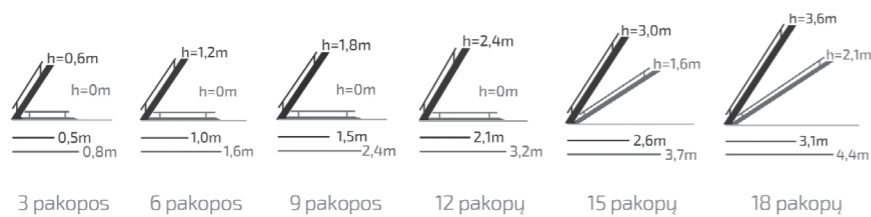
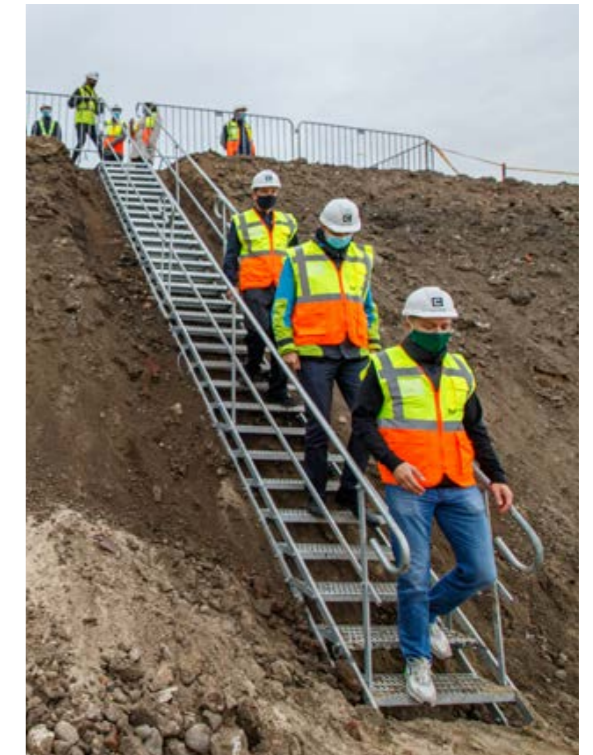
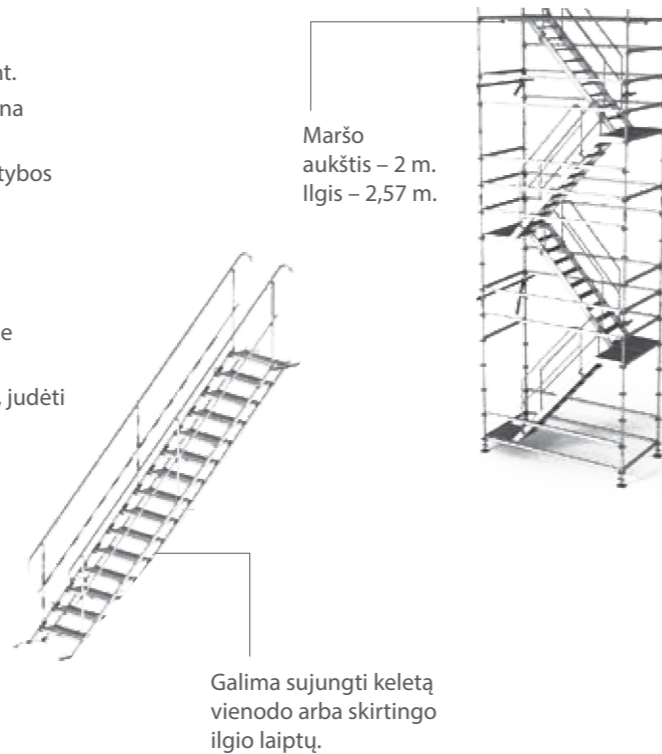

Laikinių laiptų asortimentas



# Laikinas kelias



Laiko taupymas

Laikinas kelias, įrengiamas vykdant statybas ar remontą, siekiant užtikrinti saugų eismą ten, kur nėra nuolatinės kelio dangos. Šie keliai gali būti panaudojami ištikus gamtos nelaimei (pavyzdžiui, potvyniui, žemės drebėjimui). Taip pat jie įrengiami parodų ar renginių metu, siekiant užtikrinti gyventojų ir transporto priemonių judėjimą. Dar viena laikino kelio paskirčių yra esamos aplinkos (vejos, šaligatvių trinkelėlių ir pan.) išsaugojimas nuo provėžų ar pažeidimų.

Nuomojame ir parduodame laikino kelio plokštes, kurios yra pagamintos iš 100 proc. LDPE perdirbto plastiko ir plačiai naudojamos.

**SEKTORIAI:** Nauja statyba | Renovacija | Kultūros paveldas | Pramoninė statyba | Komercinė statyba | Tiltai ir infrastruktūros statyba | Nestandartinė statyba

## Laikino kelio plokščių savybės

- Atsparios UV spindulių poveikiui
- Atsparios apkrovoms iki 150 t/m<sup>2</sup>
- Atsparios slydimui
- Atsparios oro sąlygoms
- Atsparios rūgštims ir chemikalams
- Lengvai eksploatuojamos
- Ilgas naudojimo laikas
- Stiprus ir patikimas plokščių sujungimas
- Gražiai prigludančios prie kelio paviršiaus

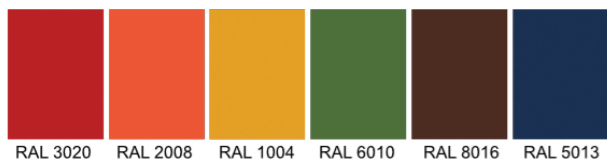

Galimas kelio plokščių spalvų pasirinkimas



# Elektriniai vartai



Patogus sprendimas

Statybų aikštelės saugumas yra itin svarbu, siekiant apsaugoti tiek turta, tiek darbuotojus.

Mūsų parduodami ir nuomojami elektriniai vartai gaminami iš tvirtų, ilgaamžių medžiagų, atitinkančių aukščiausius kokybės standartus.

**SEKTORIAI:** Nauja statyba | Renovacija | Kultūros paveldas | Pramoninė statyba | Komercinė statyba | Tiltai ir infrastruktūros statyba | Nestandartinė statyba



## Laikini elektriniai vartai gali būti naudojami kaip:

- Įvažiavimo vartai
- Pėsčiųjų vartai
- Apsaugos vartai
- Privačios teritorijos vartai



# Laikinos tvoros

# Projektai



Greitas ir patogus sprendimas aptverti statybvietes

Tai laikiniems projektams skirtos mobiliosios tvoros, kurios jums padės taupyti laiką ir užtikrins saugumą.

Parduodame ir nuomojame laikinus aptvėrimus, kurie bus patogus ir greitas sprendimas, kada reikia aptverti statybų aikštelę, sporto renginį, koncertą ar kitą teritoriją.

**SEKTORIAI:** Nauja statyba | Renovacija | Kultūros paveldas | Pramoninė statyba | Komerčinė statyba | Tiltai ir infrastruktūros statyba | Nestandartinė statyba

Plienis cinkuotas tvoros segmentas, 3,5x2 m su padais

Plienis cinkuotas tvoros segmentas, 2,5x1,1 m



Puikus sprendimas žmonių srautų valdymui



### Privalumai:

- Paprastas transportavimas.
- Lengvas montavimas ir išmontavimas: montuojama ant betoninių arba plastikinių „padų“, segmentai sujungiami specialiomis metalinėmis jungtimis.
- Patikimas sprendimas aptverti statybų aikšteles, sporto, kultūros ir kito pobūdžio renginius ar objektus.
- Suvirintas cinkuotas rėmas yra aukštos kokybės, garantuoja ilgaamžiškumą, patvarumą.
- Modelių aukštį galima keisti nuo 1100 iki 2000 mm.
- Modeliai skiriasi sekcijų aukščiu, pločiu, skersmeniu, rėmo dydžiu.



Vyčio skulptūros „Laisvės karys“ statybos | Kaunas



Vienybės aikštės atnaujinimas | Kaunas

Laikinių tvorų asortimentas



# EV įkrovimo stotelės

Galime pasiūlyti trijų tipų stoteles: HOMEBOX SLIM, privačią įkrovimo stotelę elektromobiliams, arba viešas įkrovimo stoteles CITYCHARGE MINI2 ir CITYCHARGE V2. Visose stotelėse naudojami Type 2 įkrovimo lizdai (22 kW). Šiose stotelėse integruota, YRA galios paskirstymo ir balansavimo sistema. Jos gali veikti naudojamos 4G / belaidį ryšį / Ethernet / OCPP. Administruojama internetu per *Elios.cloud*.

Visas šias elektromobilių įkrovimo stoteles parduodame arba nuomojame.

**SEKTORIAI:** Transporto priemonių parkai | Viešos automobilių stovėjimo aikštelės  
Požeminiai garažai | Prie biurų pastatų | Prie prekybos centrų | Laikinos statybų teritorijos

Privati įkrovimo stotelė  
elektromobiliams  
HOMEBOX SLIM



- Montuojama prie sienos
- Nesudėtingas įrengimas
- Atsparumas smūgiams IK08
- Korpusas atitinka V0 degumo klasę

Vieša įkrovimo stotelė  
elektromobiliams  
CITYCHARGE MINI2



- Aliuminio korpusas
- Type 2 įkrovimo lizdai, kurių galia iki 44 (2x22) kW
- Montuojama prie sienos

Vieša įkrovimo stotelė  
elektromobiliams  
CITYCHARGE V2



- 3 režimo, vidutinio greičio įkrovimo stotelė, galinti tiekti iki 44 (2x22) kW
- Type 2 įkrovimo lizdai
- Montuojama ant žemės
- Ryškus LED ekranas
- Tvirtas aliuminio korpusas



## Privalumai:

- Įkrovimo kabelio užraktas.
- Užtikrinta apsauga nuo trumpojo jungimo ir nuo srovės nutekėjimo.
- Galima srovės nuotekio rėlės autopavara (pasirinktinai).
- Integruotas išmanusis energijos skaitiklis (MID), RFID identifikacija.
- Darbinė temperatūra nuo -30 °C iki +50 °C.
- IP54 apsaugos klasė.
- Atsparumas smūgiams.
- Atsparumas UV spinduliams.

EV įkrovimo stotelių  
asortimentas



# KLOJINIAI

 **TRANSRIFUS**

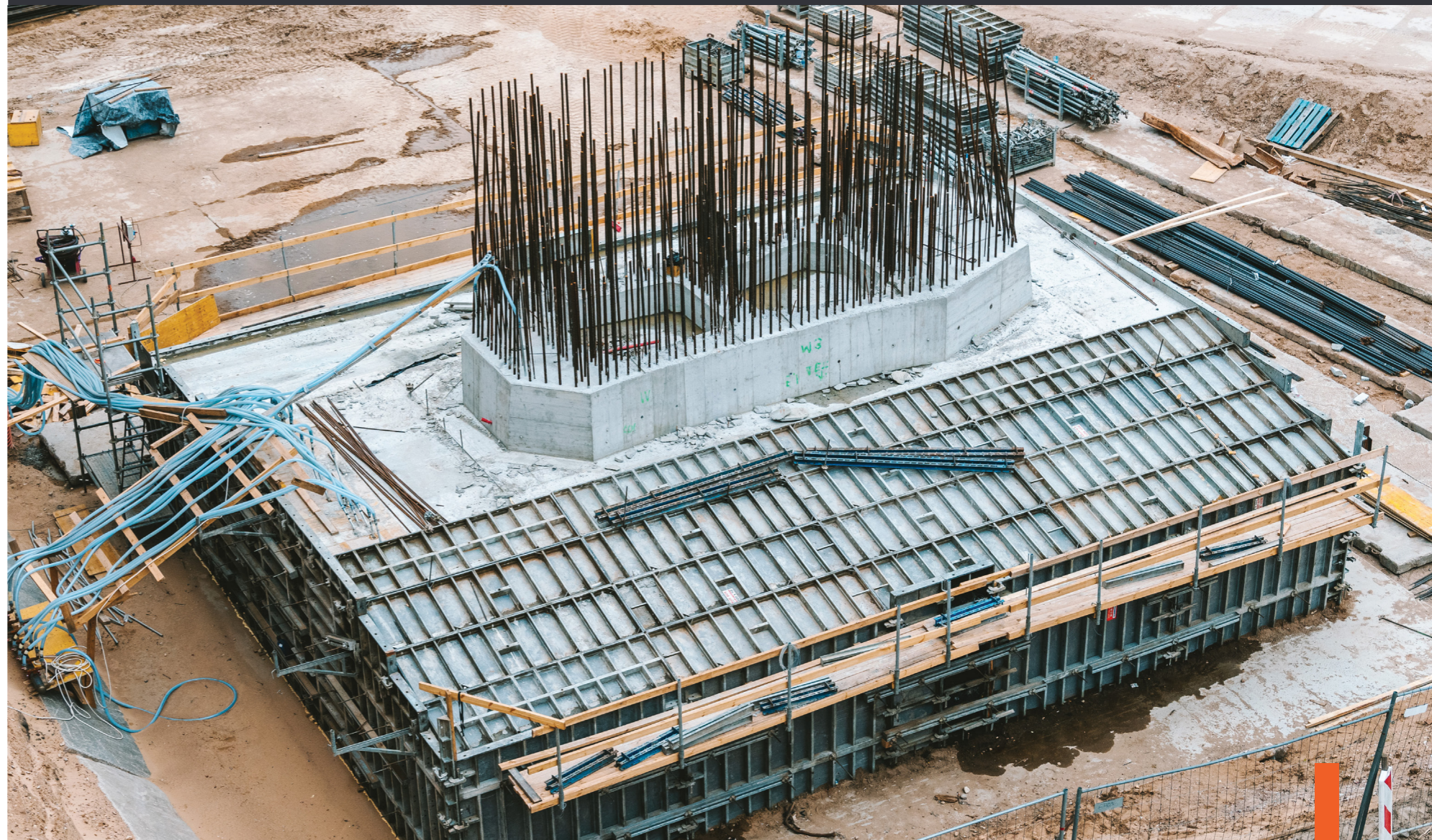

# Klojiniai



Klojiniai pamatams ir sienoms



Perdangos klojiniai



Kolonų klojiniai



Vienpusiai klojiniai



Rėminė SG sistema



Darbo platforma CWP



Transėjų išramstymai



Betonavimo įranga ir priedai

Betonavimo darbai yra statybų pagrindas. Kad jie būtų atlikti kokybiškai, mes siūlome patvarias, patikimas ALTRAD MIDI BOX ir VARIECO klojinių sistemas. Per daugiau kaip 10 metų teikdami klojinių nuomos paslaugas esame sukaupę tiek patirties, jog galime patarti ar pateikti praktinius atsakymus visais betonavimo klausimais.

Naudojame specialias programas, kurios, atsižvelgiant į kliento pageidavimus, parengia pamatų, sienų, kolonų, perdangų klojinių surinkimo projektus. Tai mūsų klientams leidžia sutaupyti laiko ir pinigų, nes jie gali pasirinkti tinkamiausią klojinių spendimą.

## GAMINTOJAI



## KONTAKTAI

Kaunas	klojiniai@transrifus.lt	+370 37 337410
Vilnius	vilnius@transrifus.lt	+370 685 44440
Panevėžys	panevezys@transrifus.lt	+370 45 401046
Klaipėda	klaipeda@transrifus.lt	+370 674 34080



# Klojiniai pamatams ir sienoms



Daugkartinio naudojimo erdviniai klojiniai

Pamatų ir sienų klojiniai yra daugkartinio naudojimo. Tai montavimo erdviniai klojiniai, skirti pamatams, vidutinio gabarito sienoms, liftų šachtoms ir kitiems pastato elementams betonuoti. Mes siūlome ALTRAD MIDI BOX ir VARIECO klojinių sistemas.

Mūsų nuomojamų klojinių sistemų skydai – tai iš uždarytų profilių pagaminti rėmai su skersiniais, kurių gamybai naudojamas aukštos kokybės plienas. Plokščių apkalai naudojama daugiasluoksnė fanera, kuri iš abiejų pusių padengta derva. Visa tai užtikrina aukštą betono paviršiaus kokybę ir ilgą apkalos naudojimo laiką.

SEKTORIAI: Nauja statyba | Pramoninė statyba | Komercinė statyba  
Tiltai ir infrastruktūros statyba | Nestandartinė statyba

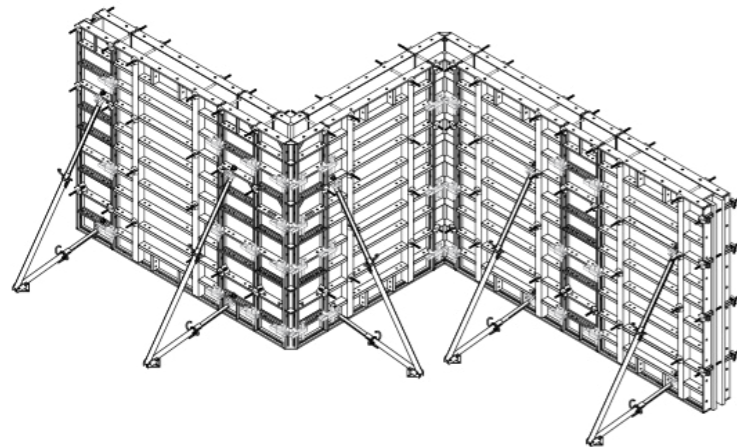

Daugkartinio montavimo erdviniai klojiniai, skirti pamatų, vidutinio gabarito sienų, liftų šachtų bei daugelio kitų pastato elementų betonavimui.



# Perdangos klojiniai



Lengvai pritaikomi skirtingos geometrijos ir aukščio patalpoms

Perdangos klojiniai – tai sistema su medinėmis H20 sijomis, atramomis, trikojais, atramų galvomis ir trisluksnėmis plokštėmis. Perdangos klojinių sistemos tinka įvairaus storio perdangoms. Šie klojiniai lengvai pritaikomi skirtingos geometrijos ir aukščio patalpoms. Visos komplekčiuojančios detalės yra ilgaamžės (plieninės dalys – karštai cinkuotos, o medinės – impregnuotos).

SEKTORIAI: Nauja statyba | Pramoninė statyba | Komerinė statyba  
Tiltai ir infrastruktūros statyba | Nestandartinė statyba

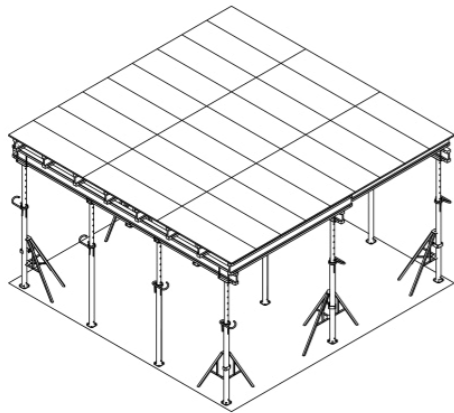

Atramų aukštis – nuo 150 cm iki 550 cm.  
Medinių sijų ilgiai gali būti nuo 180 cm iki 590 cm.  
Kai perdanga yra aukštesnė negu 590 cm, galime sukombinuoti perdangos sistemą kartu su moduliais pastoliais.

## » Greita skydinės perdanga

Modulinė (greita) perdangos sistema - inovatyvus sprendimas, siekiant kokybiškai įgyvendinti bet kokios paskirties statybų projektus. Sistemą sudaro moduliai, kuriuos lengva surinkti ir išardyti, tam nereikia specialių įrankių ar kėlimo mechanizmų. Ypač ji tinka tada, kai reikia greitai ir be didelių darbo sąnaudų suformuoti perdangas, užtikrinti aukštą kokybę, sumažinti triukšmą ir dulkes statybų aikštelėje.

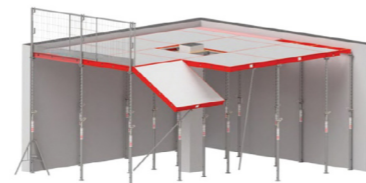
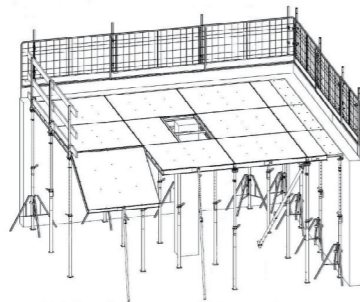

Žaliojo tilto gyvūnų migracijai projektas



# Kolonų klojiniai



Komplektuojami atliepian kliento poreikį

Galime pasiūlyti universalius kolonomis betonuoti skirtus skydus. Juos komplektuojame atsižvelgdami į kliento poreikį.

SEKTORIAI: Nauja statyba | Pramoninė statyba | Komeracinė statyba  
Tiltai ir infrastruktūros statyba | Nestandartinė statyba

## Apvalioms kolonomis įrengti:

- Nuomojame 400 mm ir 450 mm diametro apvalius klojinius. Galimi 1 m arba 3 m ilgio elementai.
- Prekiaujame vienkartiniais apvalių kolonų klojiniais. Galime parinkti įvairaus diametro ir ilgio klojinius. Maksimalus ilgis – 6 m.

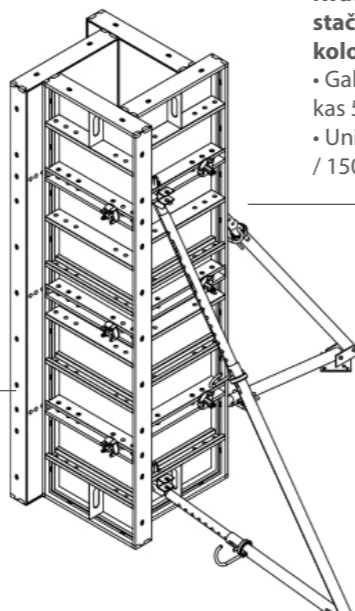

## Kvadratinėms arba stačiakampėms kolonomis įrengti:

- Galimas skerspjūvio žingsnis kas 5 cm.
- Universalių skydų aukštis – 120 / 150 / 300 cm.

# Vienpusiai klojiniai



Platus panaudojimo spektras

Atraminės konstrukcijos vienpusiams klojiniais yra naudojamos:

- atraminėms sienoms prie esamo grunto lieti;
- sienoms prie esamų pastatų užpildyti betonu;
- šlaitams sustiprinti;
- betonuoti požeminių aikštelių laikančiuosius polius.

SEKTORIAI: Nauja statyba | Pramoninė statyba | Komeracinė statyba  
Tiltai ir infrastruktūros statyba | Nestandartinė statyba

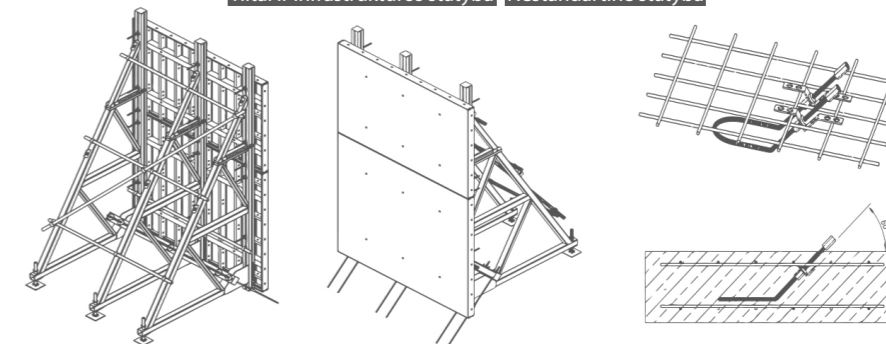

## Privalumai:

- Šios atramos naudojamos surenkant vienpusius klojinius, kai betonuojama vertikali siena šalia esamų pastatų ar konstrukcijų.
- Atramos užtikrina greitą ir patogų konstrukcijos sumontavimą.
- Surinktą konstrukciją galima perkelti į kitą betonavimo etapą, panaudojant specialius tvirtinimo taškus.
- Atraminė reguliuojama koja suteikia galimybę patogiai sureguliuoti konstrukcijos išvrtimą.
- Konstrukciją privaloma ankeruoti į esamą sieną ar pamatą. Tam laikančios templės privirinamos prie armatūros arba naudojami kilpiniai ankeriai.



# Rėminė SG sistema



Plačiai pritaikoma ir lengvai derinama su kitomis sistemomis

Rėminė sistema SG (angl. SG frame system) – tai universalus ir ekonomišką erdvinis klojinys, tinkamas naudoti su įvairiomis statybos technologijomis, įskaitant gelžbetonį, monolitinę statybą ir kompleksines konstrukcijas. Dažniausiai klojinys naudojamas atraminėms konstrukcijoms ar sudėtingos geometrijos inžinerinėms konstrukcijoms ir pastatams. Šios sistemos jungtys lengvai pritaikomos prie objekto geometrijos, be to, jos derinamos ir su kitomis sistemomis.

**SEKTORIAI:** Nauja statyba | Pramoninė statyba | Komercinė statyba  
Tiltai ir infrastruktūros statyba | Nestandartinė statyba

## Privalumai:

- Ekonomiška, nes naudoja nedaug sistemos elementų.
- Skirta mažoms ir vidutinėms apkrovoms.
- Sistema gali būti iš dalies montuojama ne statybvietyje (dėl rėmų, pagamintų iš SG skersinių), kas žymiai sumažina surinkimo išlaidas.
- Šiuos rėmus naudojant kartu su H20 sijomis galima sukurti erdvinę konstrukciją, kurios plotis iki 3 metrų.
- Dėl universalumo lengvai derinama su kitomis sistemomis, tokiomis kaip H20 sijos, perdangos atramos, AST109, moduliniai pastoliai.
- Naudojami adapteriai ir jungtys leidžia pritaikyti šią sistemą prie bet kokios objekto geometrijos.
- Sistema yra saugi, nes gali būti komplektuojama su krašto apsaugos sistema.
- Pasižymi ilgaamžiškumu, visi elementai pagaminti iš karštai cinkuoto plieno.



# Tranšėjų išramstymai



Stabilumas, erozijos kontrolė ir ilgaamžiškumas

Tranšėjų sutvirtinimai yra specialios medžiagos ar konstrukcijos, kurios stiprina tiek žemės, tiek statybinių medžiagų struktūrą. Tokie sutvirtinimai padeda kontroliuoti gruntų eroziją, mažinti kelio slėgį ir palaiko konstrukcijų ilgaamžiškumą. Sutvirtinimai naudojami kasant ir atliekant darbus iki 400 cm gylio tranšėjose.

**SEKTORIAI:** Nauja statyba | Pramoninė statyba | Komercinė statyba  
Tiltai ir infrastruktūros statyba | Nestandartinė statyba

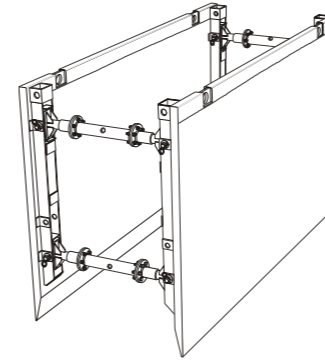

## Privalumai:

- Tranšėjų sutvirtinimai padeda išlaikyti žemės struktūros stabilumą.
- Apsaugo nuo gruntų erozijos.
- Mažina žalą, kurią gali sukelti ekstremalios oro sąlygos.
- Naudojant tranšėjų sutvirtinimus struktūros ilgaamžiškumas padidėja, o priežiūra tampa efektyvesnė.



## » TRANŠĖJŲ SUTVIRTINIMO SISTEMOS

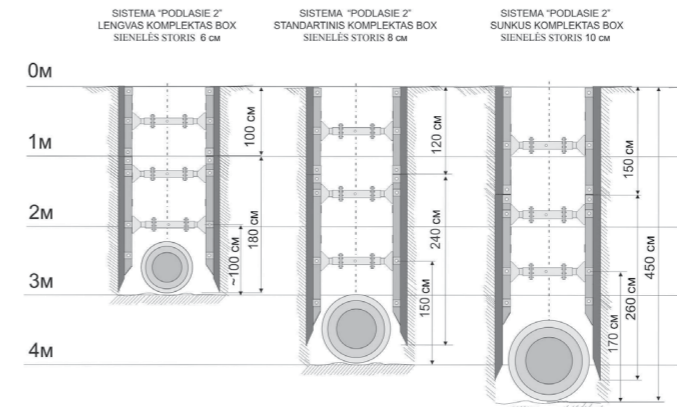

# Darbo platforma CWP



Lengvas ir saugus naudojimas

Tai modulinė, lengvai sumontuojama darbo platforma, pakeliama kranu. Šiai platformai naudojami VARIANT sulankstomi laikikliai CWP. Ją lengva iš anksto surinkti ir jau paruoštą kranu perkelti į reikiamą vietą. Naudojant kraną kėlimas trunka trumpiau, yra galimybė kartu pakelti sulankstomas grindis ir klojinius. Sulankstomi laikikliai CWP dėl sistemos universalumo gali būti naudojami atliekant visų tipų statybos ir saugos užduotis. Darbo platformos CWP, pagamintos iš cinkuoto plieno, yra ilgaamžės, pasižymi tvirta konstrukcija ir užtikrina saugias darbo sąlygas.

**SEKTORIAI:** Nauja statyba | Pramoninė statyba | Komerinė statyba  
Tiltai ir infrastruktūros statyba | Nestandartinė statyba

**Privalumai:**

- Didelė keliamoji galia: horizontali apkrova – 36 kN, vertikali apkrova – 26 kN.
- Sulankstomų ir darbinių grindų dinaminė apkrova ploto vienetui – 150 kg/m<sup>2</sup>.
- Klojinių aukštis iki 3,75 m.
- Platformą galima derinti tiek su karkasiniais, tiek su medinių sijų klojiniais.
- Dėl tvirtos konstrukcijos ir cinkuoto plieno ilgai eksploatuojama.
- Taupomi kaštai, nes naudojami iš anksto surenkami elementai.
- Naudojant paprastą reguliavimo mechanizmą, klojinius galima greitai ir tiksliai išlyginti.
- Saugias darbo sąlygas užtikrina visiškai aptvertas 1,80 m pločio darbinis denis.



» GALIMOS NAUDOJIMO SRITYS

Kaip darbo platforma

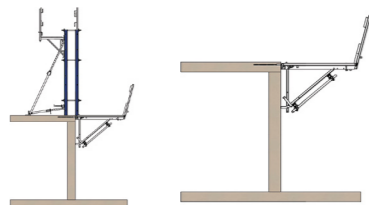

Kaip apsaugos platforma

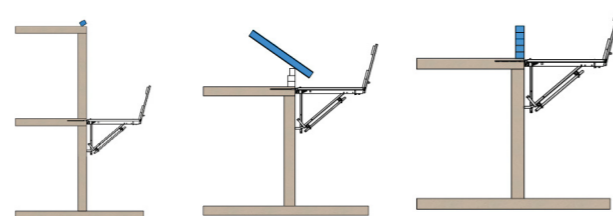

# Betonavimo įranga ir priedai



Itin platus priedų asortimentas

Kad betonavimo darbai vyktų sklandžiai, siūlome tam reikalingą įrangą ir priedus: armatūros pakėlėjus, plastikinių vamzdelių, rišimo vielos, kamščių / antgalių, atraminių kūgių, klojinių alyvos ir kt.

Taip pat turime didelį klojinių priedų – nuo veržlių, templių, spynų iki atramų – pasirinkimą.

Savo asortimente turime ankerių, armatūros fiksatorių sienoms, armatūros fiksatorių nestabiliam pagrindui, armatūros fiksatorių perdangai, tarparmatūrinių fiksatorių, plastikinių trikampių kampams, vienkartinę koloną ir kt.

Garantuojame, mūsų siūlomi betonavimo priedai – kokybiški ir patvarūs, tad jūsų statybos darbai vyks greitai ir efektyviai.

SEKTORIAI: Nauja statyba | Pramoninė statyba | Komercinė statyba  
Tiltai ir infrastruktūros statyba | Nestandartinė statyba

## » IŠORINIS BETONO TANKINTUVAS



### Komplekte:

- 1 elektros dažnio keitiklis FUE-M/S 75A, kuriame yra 6 lizdai, 2 grupių jungikliai ir potenciomeras (dažnio keitimas 0–200 Hz)
- 6 kokybiški išoriniai betono tankintuvai AR26/6/042 3,5 kN su 10 metrų kabeliais 6 tvirtinimo spaustuvai SV53 rėminiams klojiniams arba perdangos sijoms

### Ankeriai



### Armatūros fiksatoriai nestabiliam pagrindui



### Armatūros fiksatoriai perdangai



### Armatūros fiksatoriai sienoms



### Kamščiai / antgaliai



### Plastikiniai trikampiai kampams

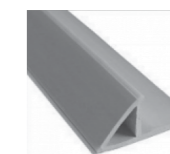

### Tarparmatūriniai fiksatoriai



### Vielą



### Vienkartinė kolona

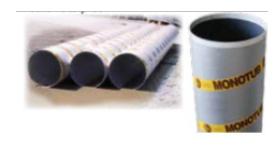

### Klojinių fanera. Nauja ir naudota

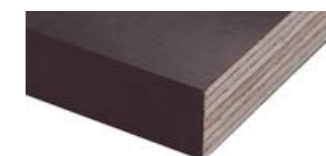

### Kiti priedai



# MODULINĖS KONTEINERINĖS PATALPOS

 **TRANSRIFUS**



# Modulinės konteinerinės patalpos



Plus line moduliniai konteineriai



Buitiniai konteineriai



Sandėliavimo/jūriniai konteineriai



Laiptinės konteineriams



Pilnas įrengimas /  
montavimas /  
projektavimas

Moduliniai konteineriai – šiuolaikinės architektūros bei funkcionalumo kriterijus atitinkantys objektai – gali būti puikus pasirinkimas įvairiose srityse nuo statybos iki prekybos ar gyvenamųjų patalpų.

Modulinės konteinerinės patalpos – tai inovatyvus sprendimas, keičiantis tradicinį požiūrį į erdvės planavimą ir patalpų naudojimą.

TRANSRIFUS moduliniai pastatai – greitas, patogus ir kokybiškas būdas sukurti biuro ar pagalbinės patalpas. Turėdami 20 metų patirtį ir pasitelkę Austrijos gamintojo CONTAINEX kokybę, mes garantuojame sklandų perėjimą nuo idėjos iki rezultato.

GAMINTOJAI



KONTAKTAI    Kaunas    konteineris@transrifus.lt    +370 37 337410



# Moduliniai konteineriai PLUS LINE



Aukštos kokybės individualūs erdvės sprendimai

PLUS LINE modulinį patalpų sprendimai puikiai tinka biurams, parduotuvėms, restoranams, darželiams, mokykloms ir net gyvenimui. Šie pastatai suteikia galimybę kurti individualias erdves, naudojant žiedinės ekonomikos ir modulinės statybos principus. Nesvarbu, ar norite plėsti, renovuoti ar keisti paskirtį – šie pastatai užtikrins reikiamą funkcionalumą ir patogumą. Naujos kartos PLUS LINE moduliai pasižymi aukšta kokybe, moderniu dizainu ir puikiu klimatu, dėka papildomos įrangos, stiklinimo ir izoliacijos sprendimų.

**PASKIRTIS:** Biurų ir apgyvendinimo patalpos | Ugdomo ir edukacijos patalpos  
Parduotuvių ir maitinimo įstaigų patalpos | Buities, poilsio, sanitarinės ir higienos patalpos  
Renginių ir pramogų erdvių patalpos | Kitos ir nestandartinės patalpos

## Privalumai:

- Artima A klasei šiltinimo kokybė.
- Idealiai tinka ilgalaikiams sprendimams.
- Aukštos kokybės įranga.
- Akustiškai optimizuotas interjeras.
- Optimali šilumos ir garso izoliacija grindims, luboms ir sienoms.
- Lubų sujungimas viename lygyje.
- Dviguba grindų, lubų ir sienų konstrukcija minimizuoja šalčio tiltelius.
- Sertifikuota visa priešgaisrinė sistema.
- Aukštos kokybės potinkinė ir sanitarinė įranga.
- Moderni, patraukli išvaizda.

## » KONTAINERIŲ DYDŽIAI



10' modulis  
2,989 x 2,435

16' modulis  
4,885 x 2,435

20' modulis  
6,055 x 2,435

24' modulis  
7,335 x 2,435

## Projektai



Plačiau apie PLUS Line



# Buitiniai konteineriai



Universalūs ir  
lengvai pritaikomi

Parduodame ir nuomojame naujus bei naudotus buitinius konteinerius, pagamintus iš apšiltintų daugiasluoksnių plokščių. Šie konteineriai lengvai montuojami, jungiami į vieną erdvę, įrengiami sanitariniai mazgai, šildymas ir kt. Juos galima naudoti kaip atskiras patalpas ar kurti kompleksus su neribotu modulių skaičiumi, taip pat statyti keliais aukštais. Kiekviename konteineryje yra elektrinis šildymas, plastikiniai langai su žaliuzėmis, elektros instaliacija ir šviestuvai.

**PASKIRTIS:** Biurų ir apgyvendinimo patalpos | Ugdymo ir edukacijos patalpos  
Parduotuvių ir maitinimo įstaigų patalpos | Buities, poilsio, sanitarinės ir higienos patalpos  
Renginių ir pramogų erdvių patalpos | Kitos ir nestandartinės patalpos

Vieno modulio matmenys 6,055 m x 2,435 m  
Modulius galima sujungti tarpusavyje į vienisias  
ar atskiras patalpas.

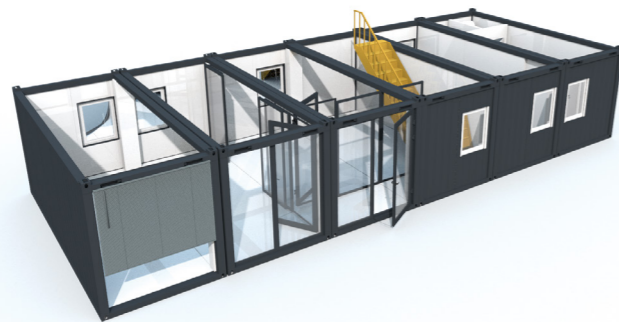

62



Ilgaamžiški

# Sandėliavimo arba jūriniai konteineriai

Jūriniai konteineriai, pirmiausia skirti kroviniams gabenti, dabar plačiai naudojami ir sandėliavimui. Dėl savo tvirtumo ir universalumo jie tinka nebiriems ir neskystiems krovinims gabenti, sudaro pagrindą 90 % visų pervežimų laivais, traukiniais ir sunkvežimiais. Be to, dažnai naudojami ūkyje, kaip sandėliukai ar net gyvenamosios patalpos, ypač kai konteineriai jau nebebūtini kroviniams transportuoti.

**PASKIRTIS:** Biurų ir apgyvendinimo patalpos | Kitos ir nestandartinės patalpos

## » MODULIAI



5' Moverbox  
2,200 x 1,600 x 2,445 mm (l x P x A)



8' sandėliavimo konteineris (įrankinė)  
2,438 x 2,200 x 2,260 mm (l x P x A)

6' sandėliavimo konteineris (įrankinė)  
1,980 x 1,970 x 1,910 mm (l x P x A)



20' Sandėliavimo konteineris  
6,058 x 2,438 x 2,591 mm (l x P x A)



Nuomos punktas  
daugiaaukštėje  
aikštelėje



63

# Laiptinės konteineriams



Lengvai modifikuojamos ir plečiamos

Modulinės cinkuotos laiptinės – puikus sprendimas konteinerių patalpoms, kai norite išnaudoti vertikalią erdvę. Jos lengvai montuojamos, plečiamos ir pritaikomos pagal poreikius. Tvirtos ir ilgaamžės, nes padengtos antikorozine cinko danga, užtikrinančia ilgesnį tarnavimo laiką. Idealiai tinka taupantiems vietą ir vertinantiems kokybę!

**PASKIRTIS:** Biurų ir apgyvendinimo patalpos | Ugdymo ir edukacijos patalpos  
 Parduotuvių ir maitinimo įstaigų patalpos | Buities, poilsio, sanitarinės ir higienos patalpos  
 Renginių ir pramogų erdvių patalpos | Kitos ir nestandartinės patalpos

## » MODULIAI

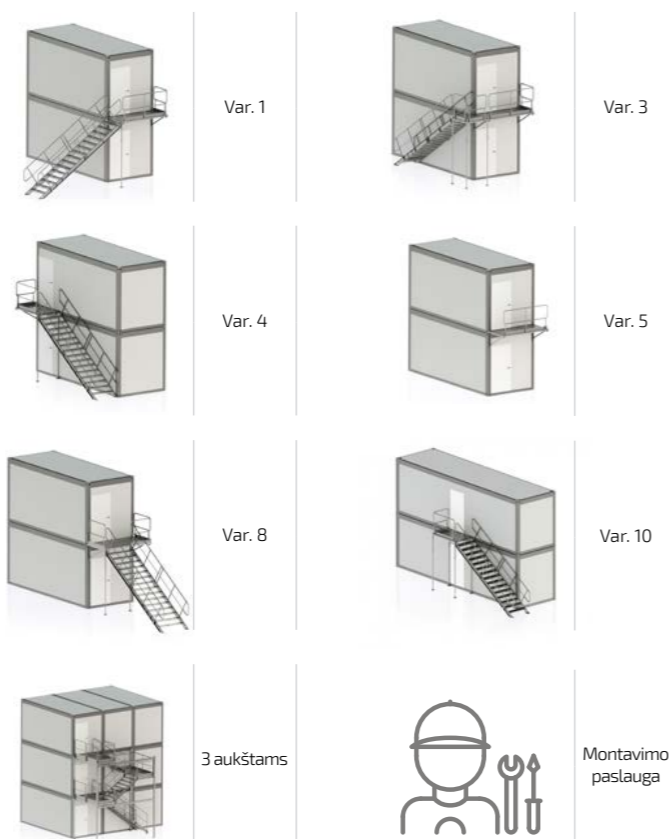

# Pilnas įrengimas / montavimas / projektavimas



Pasirūpiname pilnu įrengimu

Siūlome pilną modulinio konteinerio įrengimą – nuo sienų, grindų ir lubų iki apšvietimo, sanitarinės technikos, baldų ir kitų priedų. Jums belieka tik gauti raktus ir pradėti naudotis!

- Sienos
- Grindys
- Virtuvės įrengimas
- Sanitarinės patalpos
- Elektros sistemos
- Šildymas ir vėdinimas
- Saugumo sistemos

» Modulinio konteinerio įrengimas – sudėtingas procesas, todėl geriausia jį patikėti profesionalams.

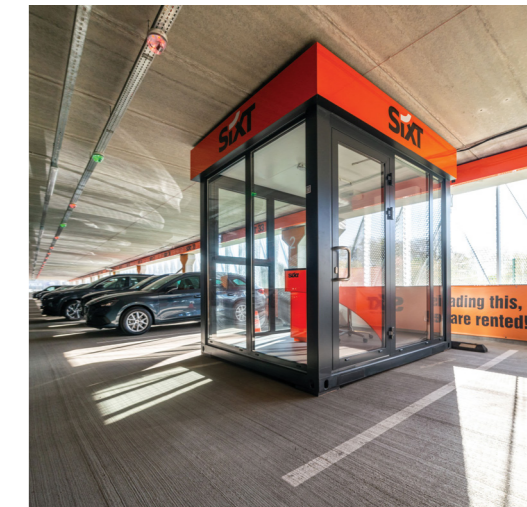

„JAMMI kebabai“ projektas





UNESCO paveldo objekto  
rekonstrukcija



Modulinė konteinerinė patalpa  
(6x12 m)





Modulinių pastolių logistika ir montavimas



Moduliniai pleištiniai pastoliai



# JŪSŲ PATOGUMUI - NET 4 PADALINIAI LIETUVOJE

## KLAIPĖDOS PADALINYS

Kelmiškaičių g. 18, LT-92360,  
Aukštkiemių kaimas, Klaipėdos r.  
+370 666 97725  
klaipeda@transrifus.lt  
Darbo I-V 08:00-17:00  
laikas VI-VII Nedirbame

## PANEVĖŽIO PADALINYS

Pramonės g. 23, LT-35291, Panevėžys  
+370 45 401046  
panevezys@transrifus.lt  
Darbo I-V 08:00-17:00  
laikas VI-VII Nedirbame



**KLAIPĖDA**

**PANEVĖŽYS**

**KAUNAS**

**VILNIUS**

## KAUNO PADALINYS

Liepų g. 34A, LT-53205, Garliava, Kauno r.  
+370 37 337410  
pastoliai@transrifus.lt  
klojiniai@transrifus.lt  
konteineris@transrifus.lt  
Darbo I-V 08:00-17:00  
laikas VI-VII Nedirbame

## VILNIAUS PADALINYS

E. Šimkūnaitės g. 11, LT-04130, Vilnius  
+370 685 44440  
vilnius@transrifus.lt  
Darbo I-V 08:00-17:00  
laikas VI-VII Nedirbame



**PASTOLIAI | KLOJINIAI | MODULINĖS PATALPOS**

NUOMA – PARDAVIMAS – PROJEKTAVIMAS – MONTAVIMAS – KONSULTACIJOS

**TRANSRIFUS**

[www.transrifus.lt](http://www.transrifus.lt)